







CHAFINGY 434228-434234

NÁVOD NA POUŽITIE

Technické údaje

							
Model	434228	434229	434230	434231	434232	434233	434234
Konštrukcia	rozkladacia konštrukcia			pevná konštrukcia			
Kapacita [L]	9l	8l	7,5l	9l	9l	6l	6l
Rozmery nádoby na pokrm [mm]	537x338x60mm GN1/1x1	326x266x60mm GN1/2x2	327x177x60mm GN1/3x3	530x325x65mm GN1/1X1	530x325x65mm GN1/1X1	Priemer 390mm Hĺbka 65mm X1	Priemer 390mm Hĺbka 65mm X1
Rozmery nádoby na vodu [mm]	555x352x90mm	555x352x90mm	555x352x90mm	555x350x100mm	555x350x100mm	Priemer 395mm Hĺbka 100mm	Priemer 395mm Hĺbka 100mm
Zdroj tepla	Pasta pre ohrievače	Pasta pre ohrievače	Pasta pre ohrievače	Pasta pre ohrievače	Pasta pre ohrievače	Pasta pre ohrievače	Pasta pre ohrievače
Počet zásobníkov na pastu pre ohrievače	2	2	2	2	2	1	1
Rozmery [mm]	600x350x320	600x350x320	600x350x320	635x425x440	635x425x440	477*468*448	477*468*448
Váha [kg]	4,6	4,65	4,75	7,62	8,4	5,7	5,94



Pred použitím zariadenia si starostlivo prečítajte tento návod.

Chafingy s rozkladacou konštrukciou (434228, 434229, 434230)



Montážne kroky chafingov s rozkladacou konštrukciou:

1. Rozložte podstavec chafingu (A), nasadte naň tácku (B), na ktorú umiestnite nádoby na horľavú na pastu (C).
2. Na podstavec položte nádobu na vodu (D) a do nej vložte nádobu (nádoby) s jedlom.
3. Nádobu zakryte poklopom (E).

* Tento montážny postup sa môže v niektorých detailoch mierne líšiť podľa jednotlivých variantov produktu.

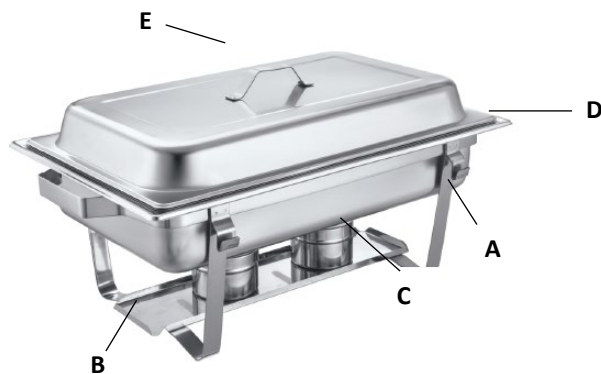

Chafingy s pevnou konštrukciou (434231, 434232, 434233, 434234)

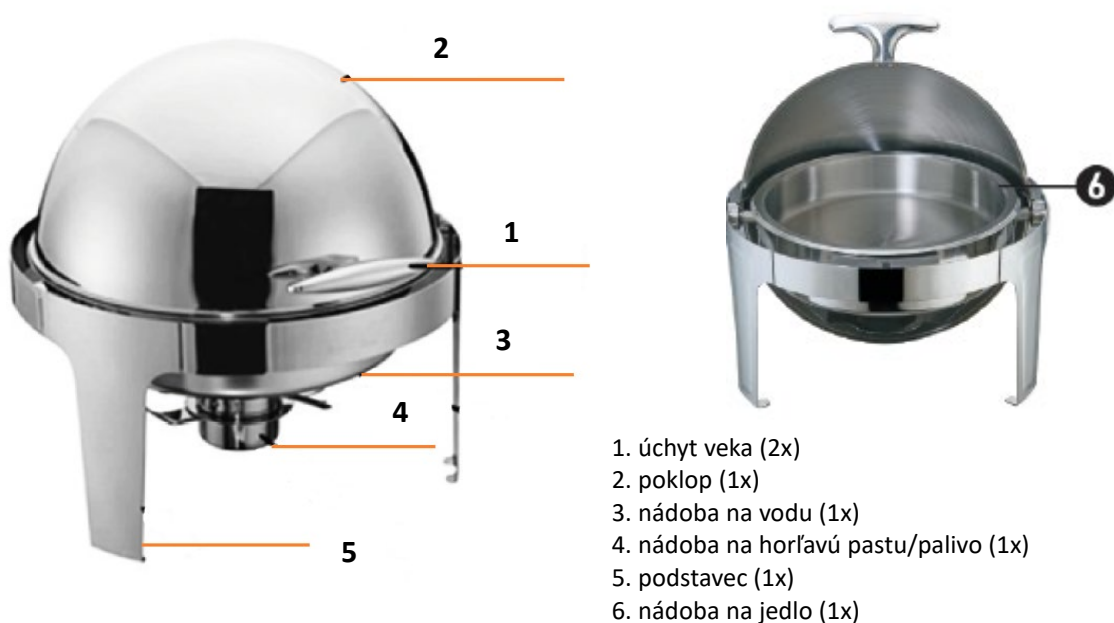

* Obrázky v tomto návode sú ilustračné. V niektorých detailoch sa od skutočného vzhľadu výrobku môžu líšiť.



Dôležité upozornenie

- Toto zariadenie slúži iba na ohrievanie a udržiavanie teploty pokrmov, nie na ich varenie. Uistite sa, že pokrmy umiestnené do tohto výrobku sú už úplne tepelne spracované!
- Zariadenie nie je určené na rozmrazovanie zmrazených produktov alebo ich varenie. Užívateľ je zodpovedný za akékoľvek poškodenie spôsobené nesprávnym použitím zariadenia.
- Nevkladajte toto zariadenie do vody.
- Príliš málo vody v nádobe na vodu môže spôsobiť poškodenie tohto zariadenia. Aby ste predišli prehriatiu zariadenia kvôli nedostatku vody, pravidelne kontrolujte hladinu vody v nádobe.
- Zaobchádzajte so zariadením opatrne. Niektoré jeho časti môžu byť horúce - hrozí tak riziko popálenia.
- Pravidelne kontrolujte vykurovacie prvky.
- Než zariadenie po vyčistení znovu použijete, uistite sa, že je úplne suché.

Použitie

- Položte zariadenie na čistú, suchú, rovnú a dostatočne veľkú plochu. Udržujte bezpečnú vzdialenosť od ľahko zápalných látok. Zaistite dostatočnú cirkuláciu vzduchu. Umiestnite zariadenie aspoň 10 cm od steny alebo iných zariadení. Dostatočne a pravidelne vetrajte miestnosť, v ktorej zariadenie používate.
- Nádobu na vodu naplňte teplou vodou (množstvo vody by malo byť v zodpovedajúcom rozmedzí nádoby).
- Vložte nádobu s pokrmami do nádoby na vodu. Ak používate gastronádoby GN 1/2 alebo GN 1/4 položte ich naplocho na nádobu na vodu a upevnite veko. Pri neodnímateľných zariadeniach (zariadenia s nerozkladacou konštrukciou) zdvihnite rukoväť veka nahor pri vyberaní pokrmu, a potom po vybratí pokrmu veko znovu uzavrite. Pri odnímateľných zariadeniach (zariadenia s rozkladacou konštrukciou) najprv uchopíte rukoväť veka a odoberte ho z držiaka. Po vybratí pokrmu vráťte veko späť na nádobu.
- Do nádoby na horľavú pastu vložte pastu a zapáľte ju (riadte sa pokynmi výrobcu pasty - pasta nie je súčasťou výrobku). Umiestnite nádobu s pastou na poličku pod nádobu s vodou. Veľkosť plameňa upravujte posúvaním veka na nádobe s pastou. Nikdy nekladajte zdroj tepla pod prázdne nádoby!
- Nádobu na horľavú pastu je možné jemne utrieť mäkkou handričkou, aby ste odstránili prach a mastnotu.

Čistenie a údržba

Na čistenie zariadenia sú vhodné mäkké handričky, hubky, neutrálne čistiace prostriedky, gumové rukavice, drôtenky a pod. Používajte neutrálne čistiace prostriedky a vyvarujte sa používaniu silných kyselín, zásad alebo korozívnych čistiacich prostriedkov, aby ste predišli poškodeniu povrchu a vnútorných súčastí zariadenia.

Najprv uhasťte zdroj tepla, aby sa prestalo ohrievať palivo, a počkajte, až zariadenie úplne vychladne. Potom odstráňte z nádoby zvyšky jedla, ktoré je možné jemne zoškrabnúť malou lopatkou alebo lyžičkou, aby nedošlo k poškrabaniu vnútorného povrchu zariadenia. Pokiaľ je to možné, demontujte časti zariadenia, ako je veko, stojan na tácky, ochranný kryt vykurovacích prvkov a pod., a čistite ich samostatne.

1. Na čistenie vonkajšej konštrukcie a veka použite hubku alebo mäkkú handričku namočenú v čistiacom prostriedku, potom opláchnite čistou vodou a nechajte ich uschnúť.
2. Na čistenie vnútra zariadenia použite mäkkú handričku namočenú v čistiacom prostriedku a dôkladne očistite vykurovacie plochy a oblasti, ktoré prichádzajú do styku s potravinami. Pri ťažko odstrániteľnej nečistote použite malú kefu, potom opláchnite vnútro aj vonkajšok variča čistou vodou, aby ste zaistili, že čistiaci prostriedok bude úplne odstránený. Nakoniec použite čistú mäkkú handričku na osušenie jednotlivých častí zariadenia a správne ich zostavte.
3. Namočte mäkkú handričku do neutrálneho čistiaceho prostriedku a utrite vonkajší povrch zariadenia, aby ste odstránili povrchové škvrnky a prach.
4. Nádobu na horľavú pastu je možné jemne utrieť mäkkou handričkou, aby ste odstránili prach a mastnotu.